



ТОТ САМЫЙ  
МАГАЗИН

[Культиваторы Daewoo DAT 5560R](#): Инструкция  
пользователя

Выбрать



**DAEWOO**  
POWER PRODUCTS

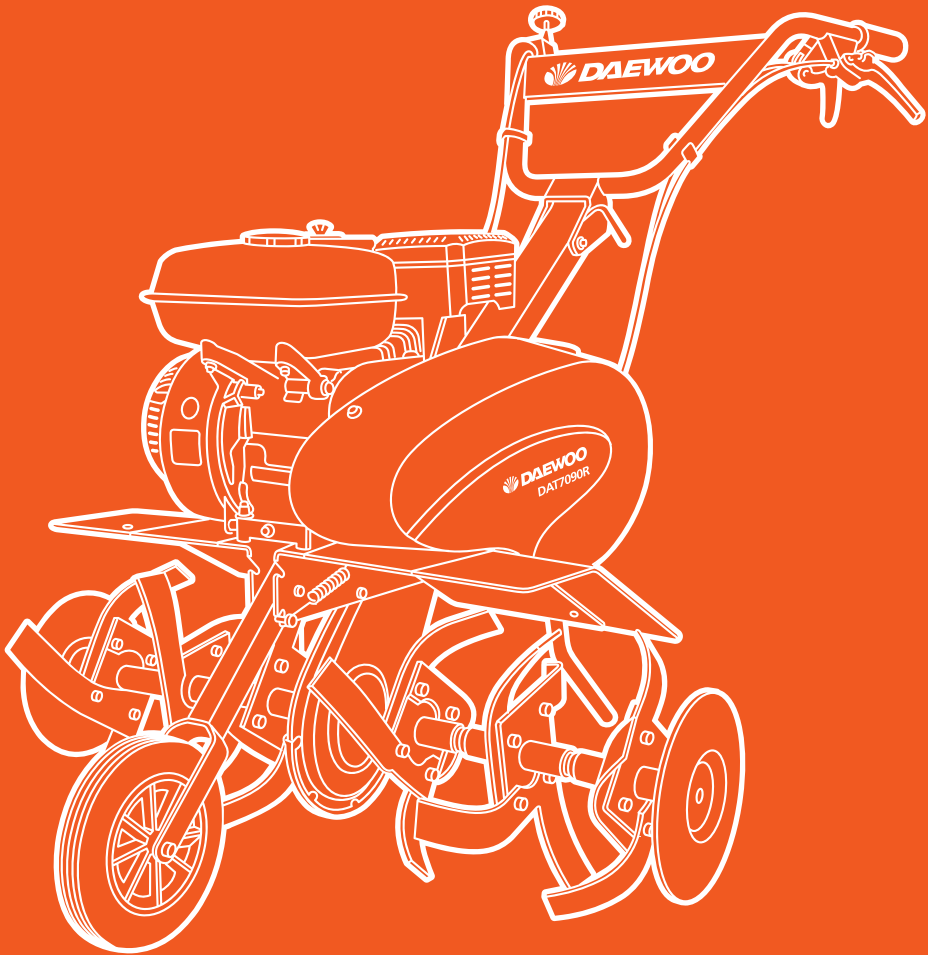

UA

**БЕНЗИНОВИЙ КУЛЬТИВАТОР**

RUS

**БЕНЗИНОВЫЙ КУЛЬТИВАТОР**

DAT 5560R

DAT 7090R

## ЗМІСТ

1. Передмова .....	03
2. Опис виробу .....	03
3. Технічні характеристики .....	04
4. Загальний вигляд .....	05
5. Комплектація .....	06
6. Інформація з безпеки .....	08
7. Опис символів .....	12
8. Збирання виробу .....	13
9. Робота з пристроєм .....	20
10. Обслуговування пристрою .....	25
11. Усунення несправностей .....	28

Виробник залишає за собою право на внесення змін до конструкції, дизайну та комплектації виробів. Зображення в інструкції можуть відрізнятися від реальних вузлів та написів на виробі.

**Адреси сервісних центрів з обслуговування  
силової техніки DAEWOO ви можете знайти на сайті  
[WWW.DAEWOO-POWER.COM.UA](http://WWW.DAEWOO-POWER.COM.UA)**

## 1. ПЕРЕДМОВА

Дякуємо вам за придбання культиватора **DAEWOO**.

У цьому посібнику міститься опис техніки безпеки та процедур з обслуговування та використання моделей культиваторів **DAEWOO**.

Всі дані в посібнику користувача містять найсвіжішу інформацію, яка є доступною на момент друку. Просимо прийняти до уваги, що деякі зміни, внесені виробником, можуть бути не відображені у цьому посібнику. Зображення та малюнки можуть відрізнятися від реального виробу. За виникнення проблем скористайтеся корисною інформацією, що міститься наприкінці посібника.

До початку роботи з культиватором необхідно уважно прочитати весь посібник. Це допоможе уникнути можливих травм і пошкодження обладнання.

## 2. ОПИС ВИРОБУ

Мотокультиватори **DAEWOO** — це професійні пристрої для обробки та розпушування ґрунту.

Особливості культиватора **DAEWOO**:

- Ланцюгова трансмісія передає до 95 % крутного моменту двигуна та дає можливість легко закопуватися на максимальну глибину.
- Культиватор оснащений функцією реверсу, що значно підвищує маневреність та зручність експлуатації.
- Зручне транспортувальне колесо з легкою системою встановлення полегшує переміщення культиватора до ділянки.
- Панель оператора, що регулюється по висоті, полегшує роботу з культиватором.
- Ковані шаблевидні фрези дозволяють обробляти навіть злежалий ґрунт.
- Бічні захисні диски захищають рослини під час проорювання.

# ТЕХНІЧНІ ХАРАКТЕРИСТИКИ

1 2 3 4 5 6 7 8 9 10 11

## 3. ТЕХНІЧНІ ХАРАКТЕРИСТИКИ

Культиватор		DAT 5560R	DAT 7090R
Бензиновий двигун		Series160	Series210
Потужність	к.с.	5,5	7
Оберти двигуна	об/хв	3600 вперед 1800 назад	3600 вперед 1800 назад
Об'єм двигуна	см <sup>3</sup>	163	208
Ємність мастильного картера	л	0,6	0,6
Ємність паливного бака	л	3,6	3,6
Ширина захоплення з захисними дисками	мм	300-600	300-600-900
Глибина обробки	мм	320	320
Стартер		ручний	ручний
Привід		1 передача вперед + 1 назад	1 передача вперед + 1 назад
Вага	кг	44	52

## 4. ЗАГАЛЬНИЙ ВИГЛЯД ВИРОБУ

- |                                 |                                |
|---------------------------------|--------------------------------|
| 1. База культиватора            | 5. Захисний диск               |
| 1.1. Рама культиватора          | 6. Сошник                      |
| 1.2. Двигун                     | 7. Зчеп сошника                |
| 1.3. Бензобак                   | 8. Транспортувальне колесо     |
| 1.4. Глушник                    | 9. Руків'я керування           |
| 1.5. Зливний отвір              | 9.1. Важіль приводу вперед     |
| 1.6. Корпус повітряного фільтра | 9.2. Важіль приводу назад      |
| 2. Комплект фрез (правий)       | 9.3. Регулятор обертів двигуна |
| 3. Комплект фрез (лівий)        | 10. Штанга руків'я керування   |
| 4. Вісь кріплення фрез          | 11. Захисні крила              |

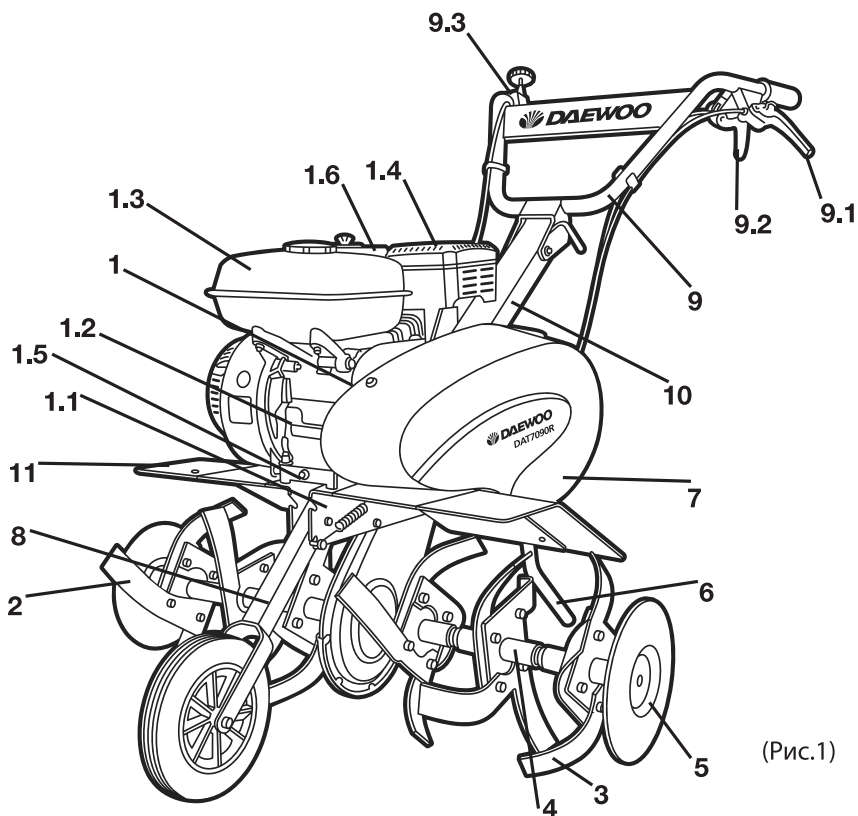

(Рис.1)

# КОМПЛЕКТАЦІЯ

1 2 3 4 **5** 6 7 8 9 10 11

## 5. КОМПЛЕКТАЦІЯ

До складу комплекту поставки входять:

1	База культиватора		1 од.
2	Ліва фреза		8 од.
3	Права фреза	DAT 5060R	8 од.
		DAT 7090R	16 од.
4	Вісь кріплення фрез		4 од.
5	Захисні диски		2 од.
6	Сошник		1 од.
7	Зчеп для сошника		1 од.
7.1	Гвинтовий затискач для сошника		1 од.
8	Транспортувальне колесо		1 од.
9	Руків'я керування		1 од.
10	Штанга руків'я керування		1 од.
11	Захисні крила		2 од.
11.1	Додаткові крила	DAT 5060R	—
		DAT 7090R	2 од.
12	Комплект деталей для кріплення		1 од.
12.1	Пружина		1 од.
12.2	Затискач для тросів зчеплення		2 од.
12.3	«Палець»		6 од.
12.4	Шплінт		7 од.
12.5	Прогонич M8×20		16 од.
12.6	Шайба M8		16 од.
12.7	Мутра M8		16 од.
12.8	Прогонич M6×15		3 од.
12.9	Шайба M6		3 од.
12.10	Мутра M6		3 од.
12.11	Прогонич M4×10		6 од.
12.12	Шайба M4		7 од.
12.13	Мутра M4		7 од.
12.14	Фіксатор руків'я керування		1 од.
12.15	Прогонич фіксації руків'я керування		1 од.
12.16	Мутра фіксації руків'я керування		1 од.
12.17	Прогонич M4×30		1 од.





### 6. ІНФОРМАЦІЯ З БЕЗПЕКИ

**До початку експлуатації уважно прочитайте цей посібник користувача. Робота з культиватором без ознайомлення з цим посібником може призвести до пошкодження техніки та отримання травм.**

**Під час роботи з пристроєм необхідно обов'язково дотримуватися наступних вимог з техніки безпеки:**

- Перед першим застосуванням необхідно уважно прочитати інструкцію з експлуатації та зберігати її для подальшого використання.
- Перед уведенням в експлуатацію користувач пристрою має ознайомитися з функціями та елементами керування культиватором.
- Оператор повинен знати, як можна негайно зупинити робочі вузли культиватора та двигун.
- Під час роботи культиватора необхідно завжди виконувати вказівки, які містяться в цій інструкції з експлуатації. В іншому разі виникає небезпека травмування або небезпека пошкодження пристрою.
- Приводити пристрій в дію дозволяється тільки за умови доброго фізичного та психічного стану користувача.
- Забороняється працювати з пристроєм після прийому ліків, вживання алкогольних напоїв або наркотиків, що можуть негативно вплинути на реакцію людини, яка працює.
- Цей пристрій призначений тільки для обробки ґрунту під час посівних робіт, вирощування або догляду за рослинами. Використання культиватора з іншою метою забороняється.

#### **Небезпека травмування!**

- Працювати з культиватором дозволяється лише користувачам, які прочитали інструкцію з експлуатації. В жодному разі не можна доручати керування пристроєм дітям.
- Необхідно враховувати, що оператор або користувач несе відповідальність за нещасні випадки або загрозу життю інших осіб та їхньому майну.
- Ніколи не використовуйте культиватор, якщо в безпосередній близькості від робочої зони знаходяться люди, діти та тварини.
- Культиватор відповідає вимогам діючих європейських норм щодо техніки безпеки. З міркувань безпеки не вносьте ніяких змін до конструкції пристрою.

## Підготовка до роботи

- Під час експлуатації пристрою завжди надівайте тривке взуття з нековзкою підошвою та довгі брюки.
- Не дозволяється працювати з пристроєм босоніж або в сандалях.
- Перед використанням завжди здійснюйте візуальний огляд, щоб перекоонатися, що оснащення та деталі не зношені та не мають пошкоджень. Якщо пошкоджені різальні пруги або кріпильні гвинти, необхідно замінити комплект повністю, щоб не порушити баланс пристрою.
- Ретельно перевірте робочу зону та приберіть усі сторонні предмети.
- Перед початком роботи встановіть на пристрій захисні крила.
- Уникайте надто тривалого керування пристроєм, оскільки тривалий вплив вібрації на руки оператора може бути шкідливим для здоров'я.

## Дії під час роботи з культиватором

**Вмикайте двигун відповідно до вказівок і лише за умови дотримання безпечної відстані від ніг до просапного оснащення.**

- Заборонена присутність сторонніх осіб у робочій зоні.
- Руки та ноги не мають розташовуватися на елементах, що обертаються, або під ними.
- В жодному разі не підіймайте і не транспортуйте пристрій, коли працює двигун.
- Підіймайте пристрій удвох. Для цього візьміться за руків'я, а також за вали культиватора. Для захисту рук надягайте захисні рукавиці.

## Зупиніть двигун, якщо:

- пристрій залишається без нагляду;
- перед заправленням паливом;
- перед транспортуванням.

## Небезпека травмування!

- Ніколи не кладіть руки або ноги на деталі, що обертаються, або під них. Ніколи не торкайтеся фрези, що обертається.
- З метою запобігання займанню двигун та випускна труба мають бути очищені від трави, листя або оливи (мастила) та палива, що витекли.

### Небезпека травмування!

- Кут нахилу 5,7 відповідає вертикальному підйому 10 см при 100 см горизонтальної площі.
- Завжди слідкуйте за правильним розташуванням пристрою на схилах. Плугове орання не можна здійснювати на занадто крутих схилах, щоб не втратити контроль над керуванням культиватором.
- Під час робіт у пагористій місцевості мають бути встановлені усі чотири фрези.
- Не ведіть роботи поперек схилу. Оператору забороняється стояти на схилі нижче пристрою, щоб у разі можливої втрати контролю над ним не потрапити під культиватор, що рухається.
- Змінювати напрям руху в пагористій місцевості треба з великою обережністю, щоб не втратити контроль над пристроєм.
- Рухайтеся з пристроєм лише у темпі кроку, швидке пересування заборонене. У разі швидкого пересування підвищується небезпека можливих нещасних випадків через спотикання, сковзання тощо.
- Якщо ґрунт кам'янистий, зменшуйте кутову швидкість.
- Для регулювання робочої глибини ходу утискайте сошник у ґрунт більше або менше, змінюючи зусилля натискання на ручку.
- Під час зміни напрямку руху або під час наближення пристрою будьте особливо обережні.
- Слідкуйте за перешкодами під час руху культиватора назад, щоб не перечепитися!
- Не змінюйте основне положення двигуна, не перевертайте його.

### Техобслуговування та ремонт

- Перед проведенням будь-яких робіт на пристрої від'єднуйте свічки запалювання. Виконуйте лише ті роботи з техобслуговування, які описані в інструкції з експлуатації.
- З приводу виконання усіх інших робіт звертайтеся до авторизованого сервісного центру. Перелік адрес ви можете знайти на нашому офіційному інтернет-сайті: **[www.daewoo-power.com.ua](http://www.daewoo-power.com.ua)**.
- Ми рекомендуємо використовувати лише оригінальні запчастини.
- Для того щоб пристрій працював надійно, затягайте усі мутри, прогонічі та гвинти до упору.
- З міркувань безпеки своєчасно замінійте зношені або пошкоджені деталі.

- Проорювання можна здійснювати лише за наявності денного світла або доброго штучного освітлення.
- Під час роботи пристрою у пагористій місцевості культиватор може перевернутися. Можна використовувати пристрій у пагористій місцевості з підйомом схилів не більше 10% (5,7°).

### **Бензин дуже токсичний та займистий.**

- Зберігайте бензин лише в призначених для цього ємностях.
- Зберігайте бензин подалі від джерел іскріння, відкритого полум'я, постійного горіння, а також джерел тепла та інших джерел займання.
- Пристрій транспортуйте лише з порожнім паливним баком та закритим крапом паливного бака (за його наявності).
- Якщо бензобак треба спорожнити, то запустіть двигун поза межами приміщення до повного спрацювання палива.
- Заправлення здійснюйте тільки на відкритій місцевості. Не паліть під час заправлення.
- Паливний бак не заповнюйте повністю, а наливайте паливо приблизно на 4 см нижче крайка заливного пацівка, щоб було місце для розширення палива.
- Заливати бензин необхідно до запуску двигуна. Під час роботи двигуна або тоді, коли пристрій не охолонув, не можна відкривати кришку бензобака або доливати бензин.
- Якщо ви перелили бензин через вінця, то запускати двигун можна лише після очищення поверхні, залитої бензином. Не вмикайте запалювання доти, доки пари бензину не звітряться (протерти насухо).
- Кришка бензобака має бути щільно закрита.
- З міркувань безпеки необхідно перевіряти паливопровід, бензобак, пробку бензобака та з'єднання на відсутність пошкоджень та нещільностей. У разі потреби відповідні вузли слід замінити.
- Слід замінювати пошкоджені глушники та захисні пластини.
- Ніколи не залишайте у приміщенні пристрій з бензином у бензобаку. Існує небезпека контакту бензинової пари з відкритим полум'ям або іскрами, можливе займання пари.
- Перед тим як поставити пристрій у закриті приміщення, дайте двигуну охолонути.
- Культиватор виділяє відпрацьовані гази, поки двигун працює. Ніколи не використовуйте моторизований пристрій у закритих або погано провітрюваних приміщеннях. Існує пряма загроза життю внаслідок отруєння!

## 7. ОПИС СИМВОЛІВ



(Рис.3)

## 8. ЗБИРАННЯ ВИРОБУ

### Збирання фрез (див. рис. 4-5)

- Підготуйте для збирання на кожну вісь (4) по дві ліві фрези (2) та дві праві фрези (3).



(Рис.4)

- Встановіть ліві фрези (2) на одному боці осі (4) і праві фрези (3) на зворотному боці, надійно зафіксуйте їх за допомогою прогоничів (12.5), шайб (12.6) та мутр (12.7).

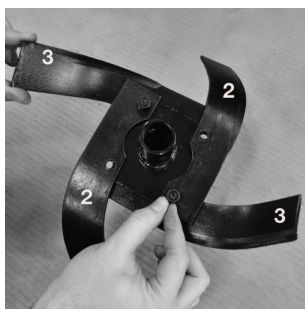

(Рис.5)

- Затягніть усі прогоничі з максимально можливим зусиллям.
- Підготуйте комплекти фрез до встановлення на культиватор.

**Необхідно перевірити збирання фрез і достатність їхньої фіксації на осях першого рівня, що вже встановлені на культиваторі.  
У разі необхідності затягніть мутри на прогоничах з максимальним зусиллям.**

### Встановлення фрез (див. рис. 6)

- Враховуйте напрямок обертання фрез (вліво/вправо). Різальні пруги фрез під час руху культиватора вперед мають бути спрямовані у напрямку обертання фрез.
- Підготовлені комплекти фрез надягніть на вже встановлені фрези.
- Встановіть палець (12.3) у суміщений отвір двох осей фрез та закріпіть його шплінтом чорного кольору (12.4).

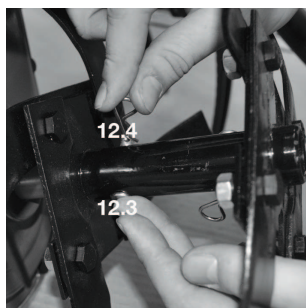

(Рис.6)

### Встановлення захисних дисків (див. рис. 7)

- Надягніть захисні диски (5) на осі фрез (4) та закріпіть їх за допомогою пальця (12.3) та шплінта (12.4).

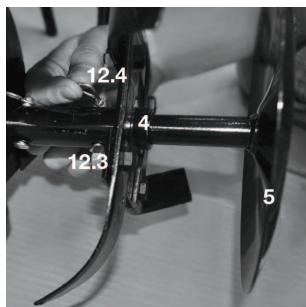

(Рис.7)

### Монтаж сошника (див. рис. 8)

- Вийміть з рами культиватора палець (13) та шплінт (14). Використайте їх надалі для монтажу зчепу.
- Встановіть зчеп сошника (7) на раму культиватора (1.1).

- Вставте палець (13) у суміщений отвір рами культиватора та зчепу та закріпіть його шпінтом (14).
- Встановіть сошник на потрібній висоті зчепу та зафіксуйте його гвинтовим затискачем (7.1).

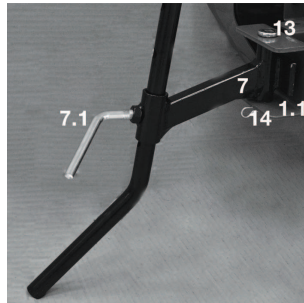

(Рис.8)

## Монтаж транспортувального колеса (див. рис. 9-10)

- Вийміть з рами культиватора вже встановлені прогонич (15) і мутру (16). Використайте їх надалі для монтажу штанги транспортувального колеса.

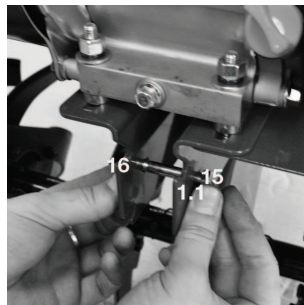

(Рис.9)

- Встановіть напрямну штангу транспортувального колеса (8) на раму (1.1).
- Зафіксуйте штангу прогоничем (15) і мутрою (16), що була раніше вийнята з рами культиватора.
- Встановіть пружину (12.1) на корпус культиватора в отвір і натягненням зафіксуйте її на штанзі транспортувального колеса.



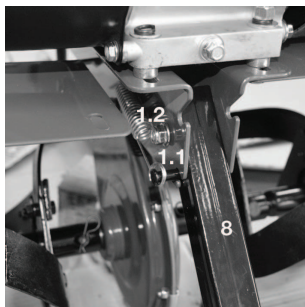

(Рис.10)

## Монтаж штанги панелі керування (див. рис. 11-12)

- На рамі культиватора позаду зніміть з лівого боку вже встановлені прогонич (17) і мутру (18). Використайте їх надалі для монтажу штанги руків'я керування (10).

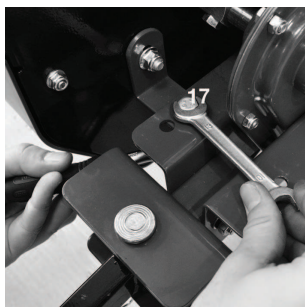

(Рис.11)

- Встановіть штангу руків'я керування (10) на раму культиватора (1.1).
- Закріпіть штангу на рамі за допомогою знятих до цього прогонича (17) і мутри (18), а також наявних у комплекті поставки прогоничів (12.8), шайб (12.9) і мутр (12.10).
- Затягніть усі прогоничі з максимально можливим зусиллям.

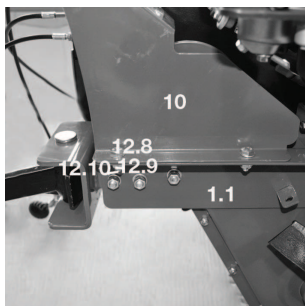

(Рис.12)

### Монтаж панелі оператора (див. рис. 13-14)

- Руків'я керування (9) встановіть на штангу (10) таким чином, щоб нижній отвір на руків'ї збігався з отвором на штанзі.
- Встановіть прогонич (12.15) в суміщений отвір на руків'ї та штанзі. Затягніть прогонич мутрою (12.16). При цьому слідкуйте, щоб руків'я керування залишалося на штанзі рухомим.
- Фіксатор руків'я керування (12.14) вставте у верхній отвір, що відповідає необхідній висоті руків'я керування, та зафіксуйте його шплінтом (12.4).

### Для моделі 5560R

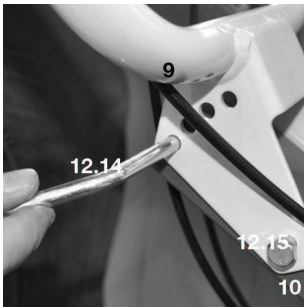

(Рис.13)

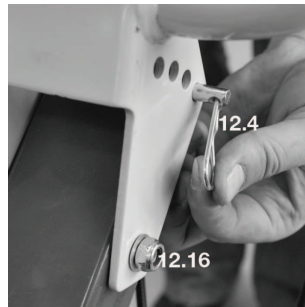

(Рис.14)

### Регулювання висоти панелі оператора (див. рис. 14а)

- Робоча висота руків'я керування регулюється. Вона може бути встановлена у чотирьох положеннях.
- Вийміть шплінт (12.4) з фіксатора панелі керування (12.14).
- Приберіть фіксатор панелі керування (12.14).
- Встановіть потрібне положення руків'я керування.
- Вставте знову фіксатор панелі керування (12.14) та зафіксуйте його шплінтом (12.4).

### Для моделі 7090R

- Натисніть важіль регулювання висоти нахилу панелі оператора вниз.
- Встановіть панель на потрібну висоту.
- Зафіксуйте обране положення, повернувши важіль у початковий стан.

1 2 3 4 5 6 7 8 9 10 11



(Рис.14а)

### Монтаж регулятора обертів двигуна і тросів зчеплення (див. рис. 15-16)

- Регулятор обертів двигуна (1.2) прикріпіть до руків'я керування (9) за допомогою прогонича (12.17), шайби (12.12) та мутри (12.13).

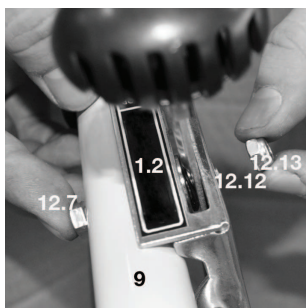

(Рис.15)

- Закріпіть троси зчеплення зліва та справа затискачами (12.2) на руків'ї керування (9).

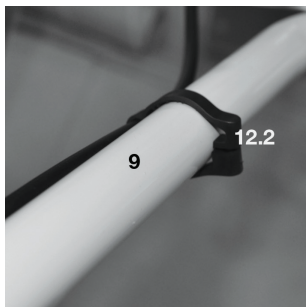

(Рис.16)

### Монтаж захисних крил (див. рис. 17-18)

**Ліве захисне крило вже встановлене на культиваторі. Перевірте затягнення прогоничів кріплення. У разі необхідності затягніть прогоничі з максимальним зусиллям.**

- На рамі культиватора спереду з правого боку (кріплення двигуна) зніміть вже встановлені прогонич (19) і мутру (20) та зберігайте їх для подальшого монтажу крила.
- Захисне праве крило (11) встановіть на нижній бік рами культиватора. Захисні крила встановлюються за допомогою знятих до цього прогонича (19) та мутри (20), а також наявних у комплекті поставки прогонича (12.8), шайби (12.9) та мутри (12.10).
- Затягніть усі прогоничі з максимальним зусиллям.

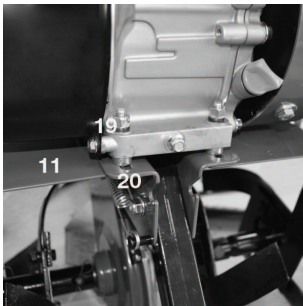

(Рис.17)

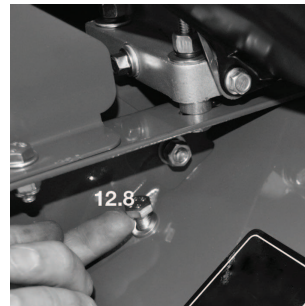

(Рис.18)

### Монтаж додаткових захисних крил — для моделі DAT 7090R (див. рис. 19)

- Додаткове захисне крило (11а) встановіть на основне крило (11). Закріпіть за допомогою наявних у комплекті поставки прогонича (12.11), шайби (12.12) та мутри (12.13).
- Затягніть усі прогоничі з максимальним зусиллям.

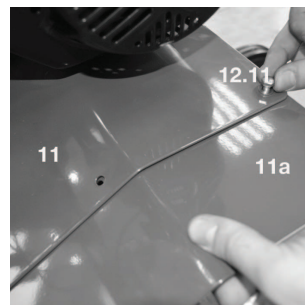

(Рис.19)

### 9. РОБОТА З ПРИСТРОЄМ

#### **Заміна/додавання мастила у двигун**

Необхідно перевіряти рівень мастила у двигуні відповідно до графіку технічного обслуговування. Якщо рівень мастила знизився, необхідно додати мастило для забезпечення правильної роботи.

#### **Для заміни мастила виконайте наступні кроки:**

- Розташуйте ємність під двигуном для зливання в неї мастила.
- За допомогою 10-міліметрового шестигранного ключа відкрутіть прогонич зливального отвору (1.5), розташований на двигуні під кришкою мастильного штира. Дайте мастилу стекти.
- Встановіть на місце кришку зливного отвору та затягніть її.

#### **Для додавання мастила виконайте наступні кроки (рис. 20):**

- Переконайтеся, що культиватор установлений на рівній поверхні.
- Відкрутіть кришку вимірювального штира на двигуні.
- За допомогою лійки (не входить до складу комплекту) залийте у картер моторне мастило високого ступеня очищення. Рекомендується використовувати мастило SAE 30. Після заповнення рівень мастила має наблизитися до верхньої частини мастильозаливної горловини.



(Рис. 20)

## Паливо

- Використовуйте тільки свіже паливо марочних сортів, неетильований бензин з октановим числом 92. Для заправлення застосовуйте ліжку (не входить до складу комплекту поставки).

## Обслуговування паливного фільтра (рис. 21)

- Регулярне технічне обслуговування повітряного фільтра дозволяє зберегти достатній повітряний потік у карбюраторі.
- Час від часу перевіряйте повітряний фільтр на предмет забруднення.
- Відкрутіть баранчик на корпусі повітряного фільтра (1.6).
- Зніміть верхню кришку повітряного фільтра (1.6).
- Вийміть губчастий фільтруючий елемент з корпусу фільтра.
- Протріть бруд усередині порожнього корпусу повітряного фільтра.
- Промийте губчастий фільтруючий елемент у теплій воді. Висушіть його.
- Змочіть сухий фільтруючий елемент чистим машинним мастилом. Відіжміть надлишки мастила (не перекручуйте губчастий елемент).
- Замінійте повітряний фільтр новим через кожні 50 годин роботи генератора.



(Рис. 21)

## Технічне обслуговування свічок запалювання (рис. 22-23)

Свічка запалювання є важливим пристроєм для забезпечення правильної роботи двигуна. Добра свічка запалювання повинна бути цілою та без нагарання, а також повинна мати правильний проміжок.

### Для перевірки свічки запалювання зробіть наступне:

- Зніміть ковпачок свічки запалювання (24).



(Рис. 22)

- Викрутіть свічку запалювання за допомогою свічкового ключа.
- Огляньте свічку запалювання. Якщо вона тріснула, її необхідно замінити. Рекомендується використовувати свічки запалювання F6RTC, наприклад NGK BPR6ES.
- Поміряйте проміжок. Він має складати 0,7-0,8 мм.
- У разі повторного використання свічки запалювання очистіть її за допомогою дротяної щітки, щоб усунути нагорання, а потім виставте правильний проміжок.
- Вкрутіть свічку запалювання на місце за допомогою свічкового ключа (24). Встановіть на місце ковпачок свічки запалювання.

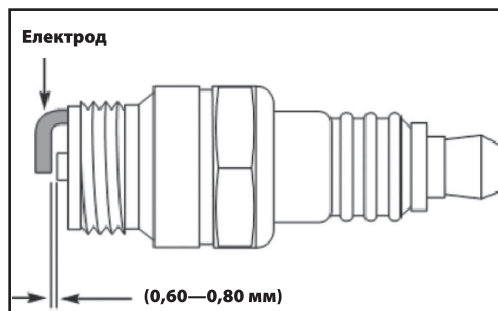

(Рис. 23)

### Підготовка до роботи

- Фрези дозволяють культиватору пересуватися вперед. Кутова швидкість обертання фрез визначається регулюванням обертів двигуна.
- У разі утримування культиватора фрези заглиблюються у землю.
- Сошник може бути встановлений на різні робочі глибини. Якщо сошник удавлюється у ґрунт глибше, то фрези заглиблюються також на більшу глибину, і просування сошника вперед уповільнюється.
- Якщо сошник встановлюється вище, то фрези заглиблюються менше, а просування культиватора вперед прискорюється.
- Не здійснюйте оброблення вогкого ґрунту: йому властиве утворення грудок, які важко розбивати. Якщо ґрунт сухий та важкий, можливо, будуть потрібні два проходження.
- У разі блокування робочих елементів сторонніми предметами необхідно одразу відпустити важіль зчеплення, вимкнути двигун та прибрати предмети. Після цього слід перевірити робочі елементи на відсутність можливих пошкоджень та деформацій, у разі потреби замінити пошкоджені деталі.

### Запуск і зупинка двигуна (див. рис. 24-25)

- Коли двигун холодний, встановіть повітряну затулку карбюратора (25) у ліве положення **«Закрито»**.
- Коли двигун розігрітий або погода тепла, повітряну затулку карбюратора (25) встановіть у праве положення **«Відкрито»**.
- Відкрийте паливний кран (26).
- Регулятор обертів двигуна (9.3) встановіть у положення **«MAX»**.
- Повільно потягніть рукоятку стартера (27) доти, доки не відчуєте легкого опору, потім різким рухом витягніть стартер на всю довжину шнура. Двигун запуститься.
- У разі потреби повторіть операцію доти, доки двигун не запрацює.
- Повільно поверніть шнур на місце, щоб пусковий механізм міг намотати його.
- Після запуску встановіть повітряну затулку карбюратора (25) у праве положення **«Відкрито»**.
- Для зупинки двигуна встановіть регулятор обертів двигуна (9.3) у положення **«STOP»**.
- **Після зупинки двигуна закрийте паливний кран (26).**



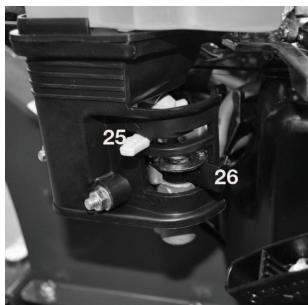

(Рис. 24)

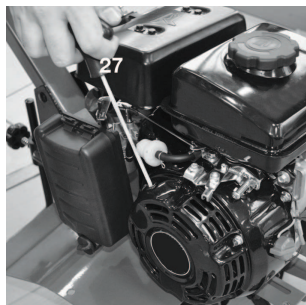

(Рис. 25)

### Зчеплення робочих елементів (див. рис. 26-27)

**Під час запуску двигуна не приводьте в дію важелі зчеплення!**

**Не натискайте обидва важелі одночасно! Це може призвести до поломки трансмісії.**

- Приводи переднього та заднього ходу приводяться в дію підпружиненими важелями зчеплення.
- Для натискання важеля зчеплення треба розфіксувати обмежувач (29).
- Під час приведення в дію чорного важеля (27) вмикається привід переднього ходу.
- Під час приведення в дію червоного важеля (28) вмикається привід заднього ходу.
- Після відпускання важеля фрези автоматично зупиняються.



(Рис. 26)

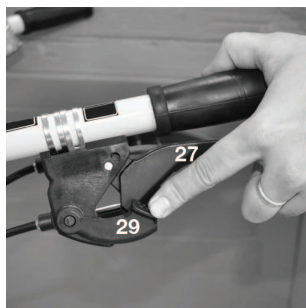

(Рис. 27)

### **Регулювання тросів зчеплення (див. рис. 28)**

Якщо трос зчеплення не відрегульований (надто тугий або вільний), зчеплення не може працювати добре.

У такому разі необхідно здійснити регулювання натягу троса зчеплення.

- Запустіть двигун.
- Встановіть важіль зчеплення у середню позицію.
- Поверніть регулювальну мутру (30) для важеля зчеплення руху вперед і мутру (31) для важеля руху назад (рис. 28) за годинниковою стрілкою для натягання або проти годинникової стрілки для послаблення троса зчеплення.



(Рис. 28)

## **10. ОБСЛУГОВУВАННЯ ПРИСТРОЮ**

### **Техобслуговування ланцюгової трансмісії**

Спеціальне техобслуговування ланцюгової трансмісії не потрібне. Бензинові культиватори **DAEWOO** обладнані редуктором, що не обслуговується. Машинне масло додається під час виготовлення, і його не треба замінювати протягом терміну служби виробу.

### **Зберігання**

Приміщення для зберігання має бути сухим та без пилу. Крім того, пристрій слід зберігати у місці, до якого не мають доступу діти. Можливі несправності пристрою слід усувати перед поставленням машини на зберігання, щоб вона завжди була у стані готовності до експлуатації.

### **Зберігання в зимовий період**

У разі тривалого простою пристрою необхідно виконувати наступні вимоги:

- Усі зовнішні частини двигуна та пристрою, особливо ребра охолодження, треба ретельно очистити.
- Усі рухомі деталі слід добре змастити оливою або мастилом.
- Спорожнити паливний бак і карбюратор (спрацювати паливо в режимі холостого ходу поза приміщенням).
- Викрутити свічку запалювання та залити у двигун приблизно 3 см<sup>3</sup> моторного мастила через отвір для свічки запалювання.
- Пакування, приладдя та пристрій виготовлені з матеріалів, придатних для вторинного використання. Слід мати це на увазі за потреби утилізації виробу або його пакування.

### **Дотримання приписів цієї інструкції з експлуатації**

Культиватори **DAEWOO** проходять обов'язкову сертифікацію відповідно до технічного регламенту «Про безпечність машин та обладнання». Використання, техобслуговування та зберігання культиватора **DAEWOO** мають здійснюватися точно так, як описано в цій інструкції з експлуатації.

Термін служби виробу складає 3 роки.

Гарантійний термін ремонту — 1 рік.

Виробник не несе відповідальності за усі пошкодження та збитки, що є наслідками недотримання вказівок з техніки безпеки та технічного обслуговування.

Це насамперед стосується:

- використання виробу не за призначенням;
- використання недопущених виробником мастильних матеріалів, бензину та моторної оливи;
- технічні зміни виробу;
- непрямих збитків внаслідок подальшого використання виробу з несправними деталями.

Усі роботи, наведені в розділі «Технічне обслуговування», повинні проводитися регулярно. Якщо користувач не може виконувати роботи з техобслуговування самостійно, слід звернутися до авторизованого сервісного центру для оформлення замовлення на виконання необхідних робіт. Список адрес ви зможете знайти на нашому офіційному інтернет-сайті:

**[www.daewoo-power.com.ua](http://www.daewoo-power.com.ua)**

Виробник не несе відповідальності у разі збитку через пошкодження внаслідок невиконання робіт з техобслуговування.

До таких пошкоджень, крім усього іншого, належать:

- корозійні пошкодження та інші наслідки неправильного зберігання;
- пошкодження та інші наслідки застосування неоригінальних запчастин;
- пошкодження внаслідок робіт з техобслуговування і ремонту, які здійснювалися неуповноваженими фахівцями.

## Рекомендований графік технічного обслуговування

		Під час кожного запуску	Перший місяць або 20 годин	Кожні три місяці або 50 годин	Кожні шість місяців або 100 годин	Кожен рік або 300 годин
Моторне мастило	Перевірка рівня	✓				
	Заміна			(1)		
Повітряний фільтр	Чистка		✓			
	Заміна			✓		
Свічка запалювання	Чистка			✓		
	Заміна				✓	
Паливний бак	Перевірка рівня	✓				
	Чистка					✓

**(1) Під час першого запуску через 20 годин.**

# УСУНЕННЯ НЕСПРАВНОСТЕЙ

1 2 3 4 5 6 7 8 9 10 11

## 11. УСУНЕННЯ НЕСПРАВНОСТЕЙ

Несправність	Можлива причина	Усування несправності
Двигун не запускається	Регулятор обертів двигуна у положенні «STOP»	Встановити регулятор обертів двигуна в положення «Швидко»
	Відсутнє паливо в баку; паливопровід закоркований	Додати паливо, прочистити паливопровід
	Погане, забруднене або старе паливо в баку	Використовувати завжди свіже паливо марочних сортів, нормальний неетильований бензин; очистити паливний бак, паливопровід і карбюратор
	Повітряний фільтр забруднений	Очистити повітряний фільтр
	Штекер дроту свічки запалювання від'єднаний від свічки запалювання; дріт високої напруги погано закріплений у штекері	Під'єднати штекер дроту до свічки запалювання; перевірити з'єднання між дротом високої напруги і штекером
	Свічка запалювання закопилася або пошкоджена; неправильна відстань між електродами	Очистити свічку запалювання або замінити; встановити відстань між електродами
	Двигун внаслідок декількох спроб запуску «захлинувся»	Вигвинтити свічку запалювання і просушити, кілька разів смикнути трос, коли свічка запалювання вигвинчена (регулятор подачі палива в положенні «STOP» («СТОП»).
Утруднений запуск або потужність двигуна зменшується	Паливний бак забруднений	Очистити паливний бак
	Повітряний фільтр забруднений	Очистити повітряний фільтр
	Свічка запалювання закопилася	Очистити свічку запалювання
	Вода у паливному баку та карбюраторі; карбюратор закоркований	Спорожнити паливний бак; очистити паливопровід і карбюратор
Двигун перегрівається	Неправильна відстань між електродами свічки запалювання	Встановити відстань між електродами
	Повітряний фільтр забруднений	Очистити повітряний фільтр
	Ребра охолодження забруднені	Очистити ребра охолодження
	Надто низький рівень оливи у двигуні	Долити моторну оливу
Відсутня тяга під час натискання важелів зчеплення	Неправильно встановлений трос зчеплення	Відрегулювати трос зчеплення
Надмірна вібрація під час роботи	Кріплення двигуна послаблене	Затягнути гвинти кріплення двигуна



## ОГЛАВЛЕНИЕ

1. Предисловие .....	03
2. Описание изделия .....	03
3. Технические характеристики .....	04
4. Общий вид .....	05
5. Комплектация .....	06
6. Информация по безопасности .....	08
7. Описание символов .....	12
8. Сборка изделия .....	13
9. Работа с устройством .....	20
10. Обслуживание устройства .....	25
11. Устранение неисправностей .....	28

Производитель оставляет за собой право на внесение изменений в конструкцию, дизайн и комплектацию изделий.  
Изображения в инструкции могут отличаться от реальных узлов и надписей на изделии.

**Адреса сервисных центров по обслуживанию  
силовой техники DAEWOO вы можете найти на сайте  
[WWW.DAEWOO-POWER.COM.UA](http://WWW.DAEWOO-POWER.COM.UA)**

## **1. ПРЕДИСЛОВИЕ**

Благодарим вас за приобретение культиватора **DAEWOO**.

В данном руководстве содержится описание техники безопасности и процедур по обслуживанию и использованию моделей культиваторов **DAEWOO**. Все данные в руководстве пользователя содержат самую свежую информацию, доступную к моменту печати. Просим принять во внимание, что некоторые изменения, внесенные производителем, могут быть не отражены в данном руководстве. Изображения и рисунки могут отличаться от реального изделия. При возникновении проблем используйте полезную информацию, расположенную в конце руководства.

Перед началом работы с культиватором необходимо внимательно прочитать все руководство. Это поможет избежать возможных травм и повреждения оборудования.

## **2. ОПИСАНИЕ ИЗДЕЛИЯ**

Мотокультиваторы **DAEWOO** – это профессиональные устройства для обработки и рыхления почвы.

Особенности культиватора **DAEWOO**:

- Цепная трансмиссия передает до 95% крутящего момента двигателя и позволяет легко закапываться на максимальную глубину.
- Культиватор оснащен функцией реверса, что значительно повышает маневренность и удобство эксплуатации.
- Удобное транспортировочное колесо с простой системой установки облегчает перемещение культиватора до участка.
- Регулируемая по высоте панель оператора облегчает работу с культиватором.
- Кованые саблевидные фрезы позволяют обрабатывать даже слежавшуюся почву.
- Боковые защитные диски защищают растения при пропашке.



# ТЕХНИЧЕСКИЕ ХАРАКТЕРИСТИКИ

1 2 3 4 5 6 7 8 9 10 11

## 3. ТЕХНИЧЕСКИЕ ХАРАКТЕРИСТИКИ

Культиватор		DAT 5560R	DAT 7090R
Бензиновый двигатель		Series160	Series210
Мощность	л.с.	5,5	7
Обороты двигателя	об/мин	3600 вперед, 1800 назад	3600 вперед, 1800 назад
Объем двигателя	см <sup>3</sup>	163	208
Емкость масляного картера	л	0,6	0,6
Емкость топливного бака	л	3,6	3,6
Ширина захвата с защитными дисками	мм	300–600	300–600–900
Глубина обработки	мм	320	320
Стартер		ручной	ручной
Привод		1 передача вперед + 1 назад	1 передача вперед + 1 назад
Вес	кг	44	52

## 4. ОБЩИЙ ВИД ИЗДЕЛИЯ

- |   |   |
|---|---|
| <ul style="list-style-type: none"> <li>1. База культиватора                     <ul style="list-style-type: none"> <li>1.1. Рама культиватора</li> <li>1.2. Двигатель</li> <li>1.3. Бензобак</li> <li>1.4. Глушитель</li> <li>1.5. Сливное отверстие</li> <li>1.6. Корпус воздушного фильтра</li> </ul> </li> <li>2. Комплект фрез (правый)</li> <li>3. Комплект фрез (левый)</li> <li>4. Ось крепления фрез</li> </ul> | <ul style="list-style-type: none"> <li>5. Защитный диск</li> <li>6. Сошник</li> <li>7. Сцепка сошника</li> <li>8. Транспортное колесо</li> <li>9. Рукоятка управления                     <ul style="list-style-type: none"> <li>9.1. Рычаг привода вперед</li> <li>9.2. Рычаг привода назад</li> <li>9.3. Регулятор оборотов двигателя</li> </ul> </li> <li>10. Штанга рукоятки управления</li> <li>11. Защитные крылья</li> </ul> |
|---|---|

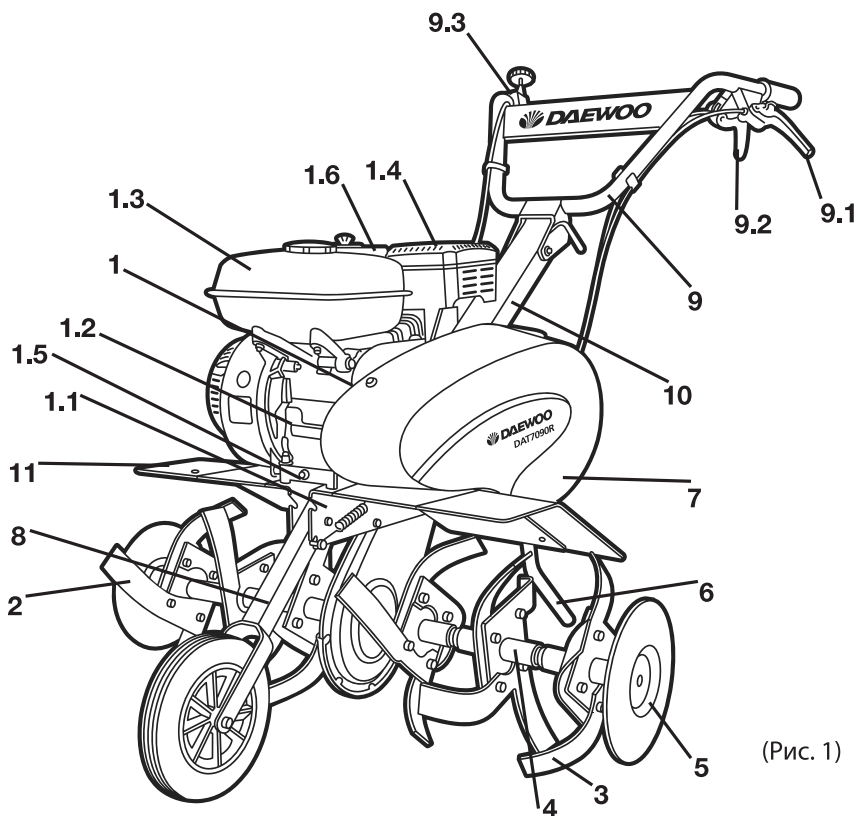

(Рис. 1)

# КОМПЛЕКТАЦИЯ

1 2 3 4 **5** 6 7 8 9 10 11

## 5. КОМПЛЕКТАЦИЯ

**В комплект поставки входят:**

1	База культиватора		1 шт.
2	Левая фреза		8 шт.
3	Правая фреза	DAT 5060R	8 шт.
		DAT 7090R	16 шт.
4	Ось крепления фрез		4 шт.
5	Защитные диски		2 шт.
6	Сошник		1 шт.
7	Сцепка для сошника		1 шт.
7.1	Винтовой зажим для сошника		1 шт.
8	Транспортировочное колесо		1 шт.
9	Рукоятка управления		1 шт.
10	Штанга рукоятки управления		1 шт.
11	Защитные крылья		2 шт.
11.1	Дополнительные крылья	DAT 5060R	—
		DAT 7090R	2 шт.
12	Комплект крепежа		1 шт.
12.1	Пружина		1 шт.
12.2	Зажим для тросов сцепления		2 шт.
12.3	«Палец»		6 шт.
12.4	Шплинт		7 шт.
12.5	Болт М8х20		16 шт.
12.6	Шайба М8		16 шт.
12.7	Гайка М8		16 шт.
12.8	Болт М6х15		3 шт.
12.9	Шайба М6		3 шт.
12.10	Гайка М6		3 шт.
12.11	Болт М4х10		6 шт.
12.12	Шайба М4		7 шт.
12.13	Гайка М4		7 шт.
12.14	Фиксатор рукоятки управления		1 шт.
12.15	Болт фиксации рукоятки управления		1 шт.
12.16	Гайка фиксации рукоятки управления		1 шт.
12.17	Болт М4х30		1 шт.

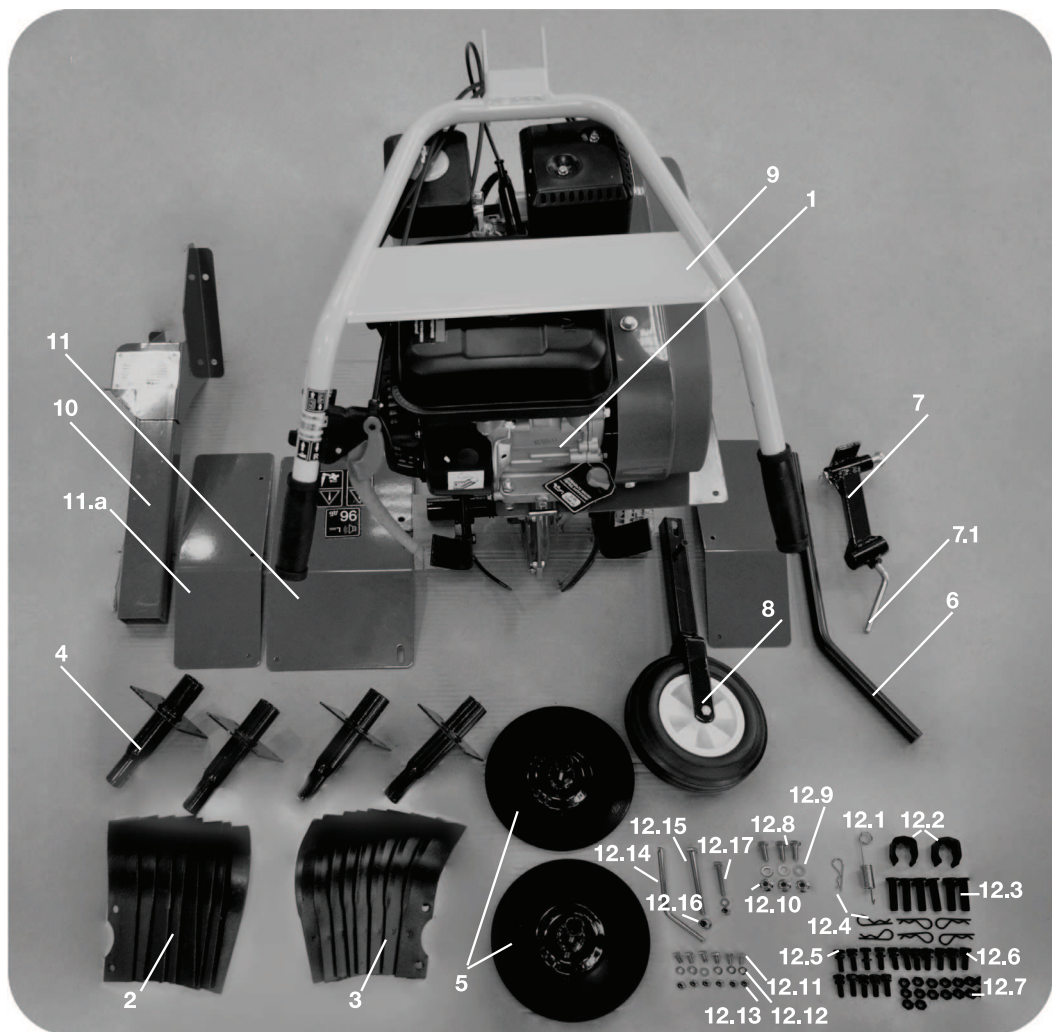

(Рис. 2)

## 6. ИНФОРМАЦИЯ ПО БЕЗОПАСНОСТИ

**Перед началом эксплуатации внимательно прочитайте данное руководство пользователя. Работа с культиватором без ознакомления с данным руководством может привести к повреждению техники и получению травм.**

**При работе с устройством необходимо обязательно соблюдать следующие требования по технике безопасности:**

- Перед первым применением необходимо внимательно прочитать инструкцию по эксплуатации и сохранять ее для дальнейшего использования.
- Перед вводом в эксплуатацию пользователь устройства должен ознакомиться с его функциями и элементами управления.
- Оператор должен знать, как можно немедленно остановить рабочие узлы культиватора и двигатель.
- Во время работы культиватора необходимо всегда выполнять рекомендации, содержащиеся в этой инструкции по эксплуатации. В противном случае возникает опасность травмирования или опасность повреждения устройства.
- Приводить устройство в действие только при условии хорошего физического и психического состояния пользователя.
- Запрещается работать с устройством после приема лекарств, употребления алкогольных напитков или наркотиков, которые могут оказать негативное влияние на реакцию работающего.
- Данное устройство предназначено только для обработки почвы при посевных работах, возделывании или уходе за растениями. Использование культиватора в других целях запрещено.

### **Опасность травмирования!**

- Работать с культиватором разрешается только пользователям, которые прочитали инструкцию по эксплуатации. Ни в коем случае нельзя доверять управление устройством детям.
- Необходимо учитывать, что оператор или пользователь несет ответственность за несчастные случаи или угрозу для жизни других лиц и их имущества.
- Никогда не пользуйтесь культиватором при нахождении людей и животных в непосредственной близости от рабочей зоны.
- Культиватор удовлетворяет требованиям действующих европейских норм в отношении техники безопасности. Из соображений безопасности не вносите никаких изменений в конструкцию устройства.

### Подготовка к работе

- При эксплуатации устройства всегда надевайте прочную обувь на нескользящей подошве и длинные брюки.
- Не разрешается работать с устройством босиком или в сандалях.
- Перед использованием всегда производите визуальный осмотр, чтобы убедиться, что оснастка и детали не изношены и не имеют повреждений. При поврежденных режущих кромках или крепежных винтах необходимо заменить комплект полностью, чтобы не нарушить баланс устройства.
- Тщательно проверьте рабочую зону и удалите все посторонние предметы.
- Перед началом работы установите на устройство защитные крылья.
- Избегайте слишком длительного управления устройством, так как продолжительное воздействие вибрации на руки оператора может причинить вред здоровью.

### Действия при работе с культиватором

**Включайте двигатель в соответствии с указаниями и только при обеспечении безопасного расстояния от ног до пропашной оснастки.**

- Запрещено присутствие посторонних лиц в рабочей зоне.
- Руки и ноги не должны располагаться на вращающихся элементах или под ними.
- Ни в коем случае не приподнимайте и не транспортируйте устройство при работающем двигателе.
- Поднимайте устройство вдвоем. Для этого возьмитесь за рукоятки, а также за валы культиватора. Для защиты рук надевайте защитные перчатки.

### Остановите двигатель, если:

- устройство находится без присмотра,
- перед заправкой топливом,
- перед транспортировкой.

### Опасность травмирования!

- Никогда не кладите руки или ноги на вращающиеся детали или под них. Никогда не прикасайтесь к вращающейся фрезе.
- С целью исключения возгорания очищайте двигатель и выхлопную трубу от травы, листьев или вытекшего масла (смазки) и топлива.

## Опасность травм!

- Угол наклона 5,7° соответствует вертикальному подъему 10 см при 100 см горизонтальной площади.
- Всегда следите за правильным расположением устройства на склонах. Плужную вспашку нельзя выполнять на слишком крутых склонах, чтобы не потерять контроль над культиватором.
- При работах в холмистой местности должны быть установлены все четыре фрезы.
- Не ведите работы поперек склона. Оператору запрещается стоять на склоне ниже устройства, чтобы при возможной потере контроля над ним не попасть под движущийся культиватор.
- Смену направления движения в холмистой местности надо производить с большой осторожностью, чтобы не потерять контроль над устройством.
- Передвигайтесь с устройством только в темпе шага, быстрое передвижение запрещено. При быстром перемещении возрастает опасность возможных несчастных случаев из-за спотыкания, скольжения и т. п.
- На каменистых почвах снижайте угловую скорость.
- Для регулирования рабочей глубины хода вдавливайте сошник в почву больше или меньше, изменяя усилие нажатия на ручку.
- При смене направления движения или при приближении устройства соблюдайте особую осторожность.
- Следите за препятствиями при движении культиватора назад, чтобы не споткнуться!
- Не меняйте основное положение двигателя, не переворачивайте его.

## Техобслуживание и ремонт

- Перед проведением любых работ на устройстве отсоединяйте свечи зажигания. Выполняйте только те работы по техобслуживанию, которые описаны в инструкции по эксплуатации.
- По вопросу выполнения всех других работ обращайтесь в авторизованный сервисный центр. Список адресов вы сможете найти на нашем официальном интернет-сайте: **[www.daewoo-power.com.ua](http://www.daewoo-power.com.ua)**
- Мы рекомендуем использовать только оригинальные запчасти.
- Для того чтобы устройство работало надежно, затягивайте все гайки, болты и винты до упора.
- Из соображений безопасности своевременно заменяйте изношенные или поврежденные детали.

- Пропашку можно производить только при дневном свете или хорошем искусственном освещении.
- При работе устройства в холмистой местности культиватор может опрокинуться. Можно использовать устройство в холмистой местности с подъемом склонов не более 10% (5,7°).

### **Бензин токсичен и горюч!**

- Храните бензин только в предназначенных для этого емкостях.
- Храните бензин вдали от источников искр, открытого пламени, постоянного горения, а также источников тепла и других источников возгорания.
- Устройство транспортируйте только с пустым топливным баком и закрытым краном топливного бака (при его наличии).
- Если бензобак следует опустошить, то запустите двигатель вне помещения до полной выработки топлива.
- Заправку производите только на открытой местности. Не курите во время заправки.
- Топливный бак не заполняйте полностью, а наливайте топливо приблизительно на 4 см ниже кромки наливного патрубка, чтобы имелось место для расширения топлива.
- Заливать бензин необходимо до запуска двигателя. Во время работы двигателя или при неостывшем устройстве нельзя открывать крышку бензобака или доливать бензин.
- Если вы перелили бензин через край, то запускать двигатель можно только после очистки поверхности, залитой бензином. зажигание, пока пары бензина не улетучатся (протереть насухо).
- Крышка бензобака должна быть плотно закрыта.
- Из соображений безопасности необходимо проверять топливопровод, бензобак, пробку бензобака и соединения на отсутствие повреждений и неплотностей. При необходимости соответствующие узлы надо заменить.
- Следует заменять поврежденные глушители и защитные пластины.
- Никогда не оставляйте в помещении устройство с бензином в бензобаке. Есть опасность вступления бензиновых паров в контакт с открытым огнем или искрами, возможно воспламенение паров.
- Перед тем как поставить устройство в закрытое помещение, дайте возможность двигателю остыть.
- Культиватор выделяет отработанные газы, пока двигатель работает. Никогда не используйте моторизованное устройство в закрытых или плохо проветриваемых помещениях. Существует прямая угроза жизни вследствие отравления!



## 7. ОПИСАНИЕ СИМВОЛОВ



(Рис. 3)

## 8. СБОРКА ИЗДЕЛИЯ

### Сборка фрез (см. рис. 4-5)

- Подготовьте для сборки на каждую ось (4) по две левые фрезы (2) и две правые фрезы (3).



(Рис. 4)

- Установите левые фрезы (2) на одной стороне оси (4) и правые фрезы (3) на обратной стороне, надежно зафиксируйте их при помощи болтов (12.5), шайб (12.6) и гаек (12.7).

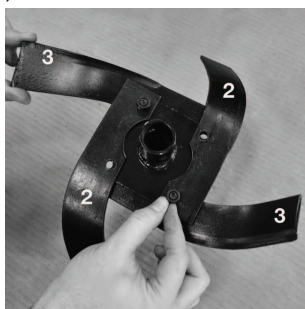

(Рис. 5)

- Затяните все болты с максимально возможным усилием.
- Подготовьте комплекты фрез к установке на культиватор.

**Необходимо проверить сборку фрез и достаточность их фиксации на осях первого уровня, уже установленных на культиваторе. При необходимости затяните гайки на болтах с максимальным усилием.**

### Установка фрез (см. рис. 6)

- Учитывайте направление вращения фрез (влево/вправо). Режущие кромки фрез при движении культиватора вперед должны быть направлены по направлению вращения фрез.
- Подготовленные комплекты фрез наденьте на уже установленные фрезы.
- Установите «палец» (12.3) в совмещенное отверстие двух осей фрез и закрепите его шплинтом черного цвета (12.4).

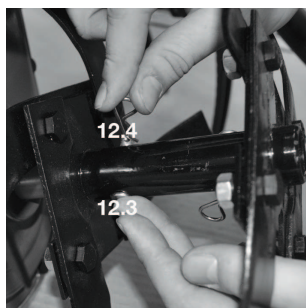

(Рис. 6)

### Установка защитных дисков (см. рис. 7)

- Наденьте защитные диски (5) на оси фрез (4) и закрепите их при помощи «пальца» (12.3) и шплинта (12.4).

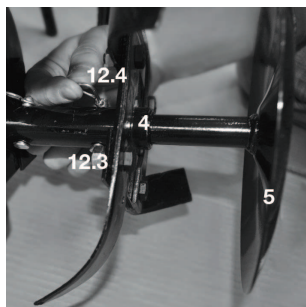

(Рис. 7)

### Монтаж сошника (см. рис. 8)

- Извлеките из рамы культиватора «палец» (13) и шплинт (14). Используйте их далее для монтажа сцепки.
- Установите сцепку сошника (7) на раму культиватора (1.1).

- Вставьте «палец» (13) в совмещенное отверстие рамы культиватора и сцепки и закрепите его шплинтом (14).
- Установите сошник на требуемой высоте сцепки и зафиксируйте его винтовым зажимом (7.1).

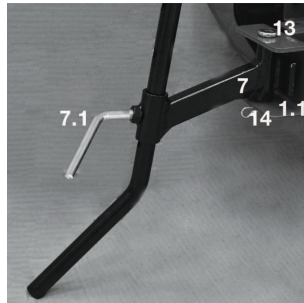

(Рис. 8)

### Монтаж транспортировочного колеса (см. рис. 9-10)

- Извлеките из рамы культиватора уже установленные болт (15) и гайку (16). Используйте их далее для монтажа штанги транспортировочного колеса.

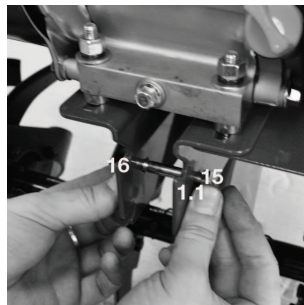

(Рис. 9)

- Установите направляющую штангу транспортировочного колеса (8) на раму (1.1).
- Зафиксируйте штангу болтом (15) и гайкой (16), ранее извлеченной из рамы культиватора.
- Установите пружину (12.1) на корпус культиватора в отверстие и натяжением зафиксируйте ее на штанге транспортировочного колеса.

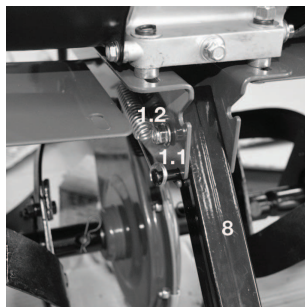

(Рис. 10)

## Монтаж штанги панели управления (См. рис.11-12)

- На раме культиватора сзади снимите с левой стороны уже установленные болт (17) и гайку (18). Используйте их далее для монтажа штанги рукоятки управления (10).

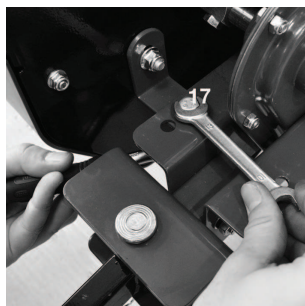

(Рис. 11)

- Установите штангу рукоятки управления (10) на раму культиватора (1.1).
- Закрепите штангу на раме при помощи снятых до этого болта (17) и гайки (18), а также имеющих в комплекте поставки болтов (12.8), шайб (12.9) и гаек (12.10).
- Затяните все болты с максимально возможным усилием.

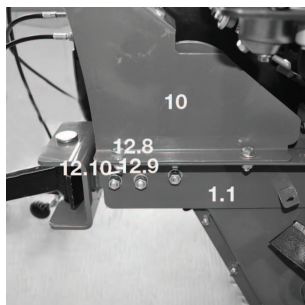

(Рис. 12)

### Монтаж панели оператора (см. рис. 13-14)

- Рукоятку управления (9) установите на штангу (10) таким образом, чтобы нижнее отверстие на рукоятке совпало с отверстием на штанге.
- Установите болт (12.15) в совмещенное отверстие на рукоятке и штанге. Затяните болт гайкой (12.16). При этом следите, чтобы рукоятка управления оставалась на штанге подвижной.
- Фиксатор рукоятки управления (12.14) вставьте в верхнее отверстие, соответствующее требуемой высоте рукоятки управления, и зафиксируйте его шплинтом (12.4).

#### Для модели 5560R

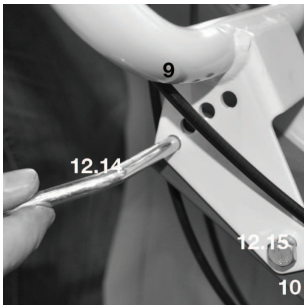

(Рис. 13)

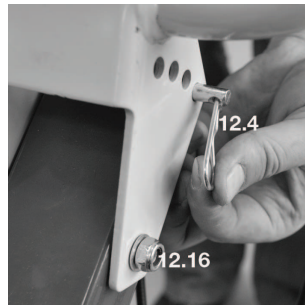

(Рис. 14)

### Регулировка высоты панели оператора (см. рис. 14а)

- Рабочая высота рукоятки управления может быть установлена в четырех положениях.
- Удалите шплинт (12.4) из фиксатора панели управления (12.14).
- Удалите фиксатор панели управления (12.14).
- Установите требуемое положение рукоятки управления.
- Вставьте снова фиксатор панели управления (12.14) и зафиксируйте его шплинтом (12.4).

#### Для модели 7090R

- Нажмите рычаг регулировки высоты наклона панели оператора вниз.
- Установите панель на требуемую высоту.
- Зафиксируйте выбранное положение, вернув рычаг в исходное положение.

1 2 3 4 5 6 7 8 9 10 11



(Рис. 14а)

## Монтаж регулятора оборотов двигателя и тросов сцепления (см. рис. 15-16)

- Регулятор оборотов двигателя (1.2) прикрепите к рукоятке управления (9) с помощью болта (12.17), шайбы (12.12) и гайки (12.13).

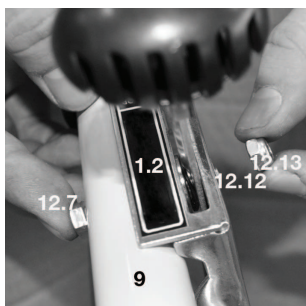

(Рис. 15)

- Закрепите тросы сцепления слева и справа зажимами (12.2) на рукоятке управления (9).

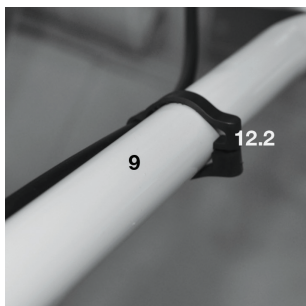

(Рис. 16)

### Монтаж защитных крыльев (см. рис. 17-18)

**Левое защитное крыло уже установлено на культиваторе. Проверьте затяжку болтов крепления. В случае необходимости затяните болты с максимальным усилием.**

- На раме культиватора впереди с правой стороны (крепление двигателя) снимите уже установленные болт (19) и гайку (20) и сохраняйте их для дальнейшего монтажа крыла.
- Защитное правое крыло (11) установите на нижнюю сторону рамы культиватора. Защитные крылья устанавливаются с помощью снятых до этого болта (19) и гайки (20), а также имеющихся в комплекте поставки болта (12.8), шайбы (12.9) и гайки (12.10).
- Затяните все болты с максимальным усилием.

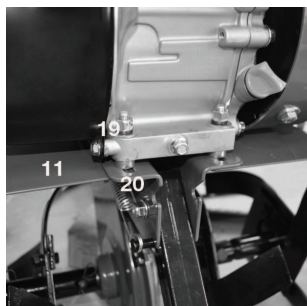

(Рис. 17)

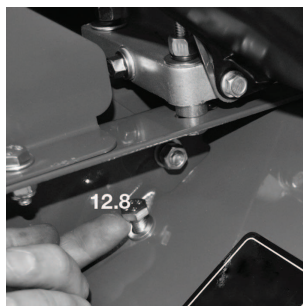

(Рис. 18)

### Монтаж дополнительных защитных крыльев — для модели DAT 7090R (см. рис. 19)

- Дополнительное защитное крыло (11а) установите на основное крыло (11). Закрепите при помощи имеющихся в комплекте поставки болта (12.11), шайбы (12.12) и гайки (12.13).
- Затяните все болты с максимальным усилием.

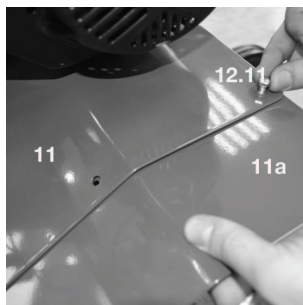

(Рис. 19)



### 9. РАБОТА С УСТРОЙСТВОМ

#### **Замена / добавление масла в двигатель**

Необходимо проверять уровень масла в двигателе в соответствии с графиком технического обслуживания. При понижении уровня масла необходимо добавить масло для обеспечения правильной работы.

#### **При замене масла выполните следующие шаги:**

- Поместите емкость под двигателем для слива в нее масла.
- С помощью 10-миллиметрового шестигранного ключа открутите болт сливного отверстия (1.5), расположенный на двигателе под крышкой масляного щупа. Дайте маслу стечь.
- Установите на место крышку сливного отверстия и затяните ее.

#### **Для добавления масла выполните следующие шаги (рис. 20):**

- Удостоверьтесь, что культиватор установлен на ровной поверхности.
- Открутите крышку измерительного щупа на двигателе.
- С помощью воронки (в комплект не входит) залейте в картер моторное масло высокой степени очистки. Рекомендуется использовать масло SAE 30. После заполнения уровень масла должен быть близок к верхней части масляной горловины.



(Рис. 20)

### Топливо

- Используйте только свежее топливо марочных сортов, неэтилированный бензин с октановым числом 92. Для заправки применяйте воронку (не входит в комплект поставки).

### Обслуживание воздушного фильтра (рис. 21)

- Регулярное техническое обслуживание воздушного фильтра позволяет сохранить достаточный воздушный поток в карбюраторе.
- Время от времени проверяйте воздушный фильтр на предмет загрязнения.
- Открутите гайку-барашек на корпусе воздушного фильтра (1.6).
- Снимите верхнюю крышку воздушного фильтра (1.6).
- Удалите губчатый фильтрующий элемент из корпуса фильтра.
- Протрите грязь внутри пустого корпуса воздушного фильтра.
- Промойте губчатый фильтрующий элемент в теплой воде. Просушите его.
- Смочите сухой фильтрующий элемент чистым машинным маслом. Отожмите излишки масла (не перекручивайте губчатый элемент).
- Производите замену воздушного фильтра на новый каждые 50 часов работы генератора.



(Рис. 21)

### Техническое обслуживание свечей зажигания (рис. 22-23)

Свеча зажигания является важным устройством для обеспечения правильной работы двигателя. Хорошая свеча зажигания должна быть целой, без нагара и иметь правильный зазор.

### Для проверки свечи зажигания сделайте следующее:

- Снимите колпачок свечи зажигания (24).



(Рис. 22)

- Выкрутите свечу зажигания с помощью свечного ключа.
- Осмотрите свечу зажигания. Если она треснула, то ее необходимо заменить. Рекомендуется использовать свечи зажигания F6RTC, например NGK BPR6ES.
- Измерьте зазор. Он должен составлять 0.7-0.8 мм.
- При повторном использовании свечи зажигания почистите ее с помощью проволочной щетки, чтобы удалить нагар, и затем выставьте правильный зазор.
- Вкрутите свечу зажигания на место с помощью свечного ключа (24). Установите на место колпачок свечи зажигания.

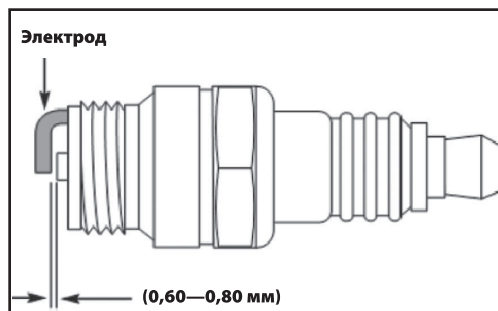

(Рис. 23)

### Подготовка к работе

- Фрезы позволяют культиватору двигаться вперед. Угловая скорость вращения фрез определяется регулированием оборотов двигателя.
- При удерживании культиватора фрезы углубляются в землю.
- Сошник может быть установлен на различные рабочие глубины. Если сошник вдавливаются в почву глубже, то фрезы углубляются также на большую глубину, и продвижение культиватора вперед замедляется.
- Если сошник устанавливается выше, то фрезы углубляются меньше, а продвижение культиватора вперед ускоряется.
- Не производите обработку сырой почвы: ей свойственно образование комков, которые тяжело разбивать. При сухой и тяжелой почве, возможно, потребуются два прохода.
- При блокировании рабочих элементов посторонними предметами необходимо сразу отпустить рычаг сцепления, выключить двигатель и удалить предметы. После этого надо проверить рабочие элементы на отсутствие возможных повреждений или деформирования, при необходимости замените поврежденные детали.

### Запуск и остановка двигателя (см.рис. 24-25)

- При холодном двигателе воздушную заслонку карбюратора (25) установите в левое положение «**Закрыто**».
- При разогретом двигателе или при теплой погоде воздушную заслонку карбюратора (25) установите в правое положение «**Открыто**».
- Откройте топливный кран (26).
- Регулятор оборотов двигателя (9.3) установите в положение «**МАХ**».
- Медленно потяните рукоятку стартера (27) до тех пор, пока не почувствуете легкого сопротивления, затем резким движением вытяните стартер на всю длину шнура. Двигатель запустится.
- При необходимости повторите операцию до тех пор, пока двигатель не работает.
- Медленно возвратите шнур на место, чтобы пусковой механизм мог намотать его.
- После запуска установите воздушную заслонку карбюратора (25) в правое положение «**Открыто**».
- Для остановки двигателя установите регулятор оборотов двигателя (9.3) в положение «**СТОП**».
- **После остановки двигателя закройте топливный кран (26).**

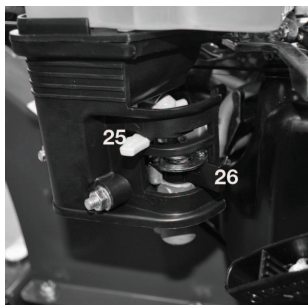

(Рис. 24)

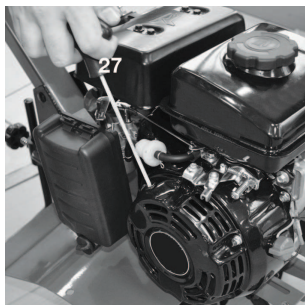

(Рис. 25)

### Сцепление рабочих элементов (см. рис. 26-27)

**При запуске двигателя не приводите в действие рычаг сцепления!**

**Не нажимайте оба рычага одновременно! Это может привести к поломке трансмиссии.**

- Приводы переднего и заднего хода приводятся в действие подпружиненными рычагами сцепления.
- Для нажатия рычага сцепления необходимо расфиксировать ограничитель (29).
- При приведении в действие черного рычага (27) включается привод переднего хода.
- При приведении в действие красного рычага (28) включается привод заднего хода.
- После отпускания рычага фрезы автоматически останавливаются.



(Рис. 26)

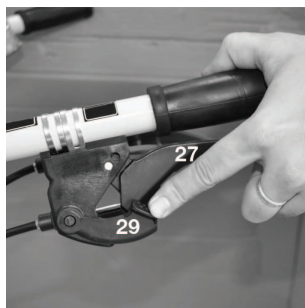

(Рис. 27)

### **Регулирование тросов сцепления (см. рис. 28)**

Если трос сцепления не отрегулирован (слишком тугой или свободный), сцепление не может работать хорошо.

В этом случае необходимо провести регулировку натяжения троса сцепления.

- Запустите двигатель.
- Установите рычаг сцепления в среднюю позицию.
- Поверните регулировочную гайку (30) для рычага сцепления движения вперед и гайку (31) для рычага движения назад на рис. 28 по часовой стрелке для натяжения или против часовой стрелки для ослабления троса сцепления.



(Рис. 28)

## **10. ОБСЛУЖИВАНИЕ УСТРОЙСТВА**

### **Техобслуживание цепной трансмиссии**

Специальное техобслуживание цепной трансмиссии не требуется. Бензиновые культиваторы **DAEWOO** имеют необслуживаемый редуктор. Смазка добавлена при производстве и не требует замены в течение срока службы изделия.

### **Хранение**

Помещение для хранения должно быть сухим и непыльным. Кроме того, устройство следует хранить в недоступном для детей месте. Возможные неисправности устройства следует устранять, в принципе, перед установкой машины на хранение, чтобы она находилась всегда в состоянии готовности к эксплуатации.

### Хранение в зимний период

При длительном простое устройства необходимо выполнять следующие требования:

- Все наружные части двигателя и устройства, особенно ребра охлаждения, надо тщательно очистить.
- Все движущиеся детали следует хорошо смазать маслом или смазкой.
- Опустошить топливный бак и карбюратор (выработать топливо на холостом ходу вне помещения).
- Вывинтить свечу зажигания и залить в двигатель приблизительно 3 см<sup>3</sup> моторного масла через отверстие для свечи зажигания.
- Упаковка, принадлежности и устройство изготовлены из материалов, пригодных для вторичного использования. Следует иметь это в виду при утилизации изделия или его упаковки.

### Соблюдение предписаний данной инструкции по эксплуатации

Культиваторы **DAEWOO** проходят обязательную сертификацию в соответствии с техническим регламентом «О безопасности машин и оборудования». Использование, техобслуживание и хранение культиватора **DAEWOO** должны осуществляться точно так, как описано в этой инструкции по эксплуатации.

Срок службы изделия составляет 3 года.

Гарантийный срок ремонта — 1 год.

Производитель не несет ответственности за все повреждения и ущерб, вызванные несоблюдением указаний по технике безопасности и техническому обслуживанию.

Это в первую очередь распространяется на:

- использование изделия не по назначению,
- использование недопущенных производителем смазочных материалов, бензина и моторного масла,
- технические изменения изделия,
- косвенные убытки в результате последующего использования изделия с неисправными деталями.

Все работы, приведенные в разделе «Техническое обслуживание», должны производиться регулярно. Если пользователь не может выполнять работы по техобслуживанию самостоятельно, то следует обратиться в авторизованный сервисный центр для оформления заказа на выполнение требуемых работ. Список адресов вы сможете найти на нашем официальном интернет-сайте:

**[www.daewoo-power.com.ua](http://www.daewoo-power.com.ua)**

Производитель не несет ответственности в случае ущерба из-за повреждений вследствие невыполнения работ по техобслуживанию.

К таким повреждениям, кроме всего прочего, относятся:

- коррозионные повреждения и другие последствия неправильного хранения,
- повреждения и другие последствия применения неоригинальных запчастей,
- повреждения вследствие работ по техобслуживанию и ремонту, которые производились неуполномоченными специалистами.

## Рекомендуемый график технического обслуживания

		При каждом запуске	Первый месяц или 20 часов	Каждые 3 месяца или 50 часов	Каждые 6 месяцев или 100 часов	Каждый год или 300 часов
Моторное масло	Проверка уровня	✓				
	Замена			(1)		
Воздушный фильтр	Чистка		✓			
	Замена			✓		
Свеча зажигания	Чистка			✓		
	Замена				✓	
Топливный бак	Проверка уровня	✓				
	Чистка					✓

**(1) При первом звуке через 20 часов**



# УСТРАНЕНИЕ НЕИСПРАВНОСТЕЙ

1 2 3 4 5 6 7 8 9 10 11

## 11. УСТРАНЕНИЕ НЕИСПРАВНОСТЕЙ

Неисправность	Возможная причина	Устранение неисправности
Двигатель не запускается	Регулятор оборотов двигателя в положении «STOP»	Привести регулятор оборотов двигателя в положение «Быстро»
	Отсутствует топливо в баке; топливопровод закупорен	Добавить топливо, прочистить топливопровод
	Плохое, загрязненное или старое топливо в баке	Использовать всегда свежее топливо марочных сортов, нормальный неэтилированный бензин; очистить топливный бак, топливопровод и карбюратор
	Воздушный фильтр загрязнен	Очистить воздушный фильтр
	Штекер провода свечи зажигания отсоединен от свечи зажигания; провод высокого напряжения плохо закреплен в штекере	Подсоединить штекер провода к свече зажигания; проверить соединение между проводом высокого напряжения и штекером
	Свеча зажигания закопталась или имеет повреждения; неправильное расстояние между электродами	Очистить свечу зажигания или заменить; установить расстояние между электродами
Затрудненный запуск или снижение мощности двигателя	Двигатель в результате нескольких попыток запуска «захлебнулся»	Вывинтить свечу зажигания и просушить, несколько раз дернуть трос при вывинченной свече зажигания (регулятор подачи топлива в положении «STOP»)
	Топливный бак загрязнен	Очистить топливный бак
	Воздушный фильтр загрязнен	Очистить воздушный фильтр
	Свеча зажигания закопталась	Очистить свечу зажигания
Двигатель перегревается	Вода в топливном баке и карбюраторе; карбюратор закупорен	Опустошить топливный бак; очистить топливопровод и карбюратор
	Неправильное расстояние между электродами свечи зажигания	Установить расстояние между электродами
	Воздушный фильтр загрязнен	Очистить воздушный фильтр
	Ребра охлаждения загрязнены	Очистить ребра охлаждения
Отсутствует тяга при нажатии рычагов сцепления	Слишком низкий уровень масла в двигателе	Долить моторное масло
	Неправильно установлен трос сцепления	Отрегулировать трос сцепления
Повышенная вибрация во время работы	Крепление двигателя ослаблено	Затянуть винты крепления двигателя



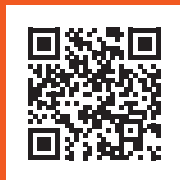

**[WWW.DAEWOO-POWER.COM.UA](http://WWW.DAEWOO-POWER.COM.UA)**

Manufactured under license of Daewoo International Corporation, Korea

вер.1

# Обратите внимание!



[Отвертки](#)



[Оросители](#)



[Ленты и шланги для  
капельного полива](#)



[Грабли, сапы, вилы, лопаты](#)



[Шланги](#)



[Торцевые головки](#)



[Коннекторы для шлангов](#)



[Насадки для шлангов](#)



[Водосточные системы](#)



[Компостеры садовые](#)



[Сеялки и разбрасыватели](#)



[Швабры, веники, совки,  
щетки](#)



[Мотобуры](#)



[Катушки для шлангов](#)



[Опрыскиватели](#)



[Тачки садово-строительные](#)